



rainbowsystem.com

Rexair LLC | Troy, Michigan
© 2019 Rexair LLC | R17480AA-0

rainbow[®]
POWERNOZZLE[™]

TALİMAT KILAVUZU

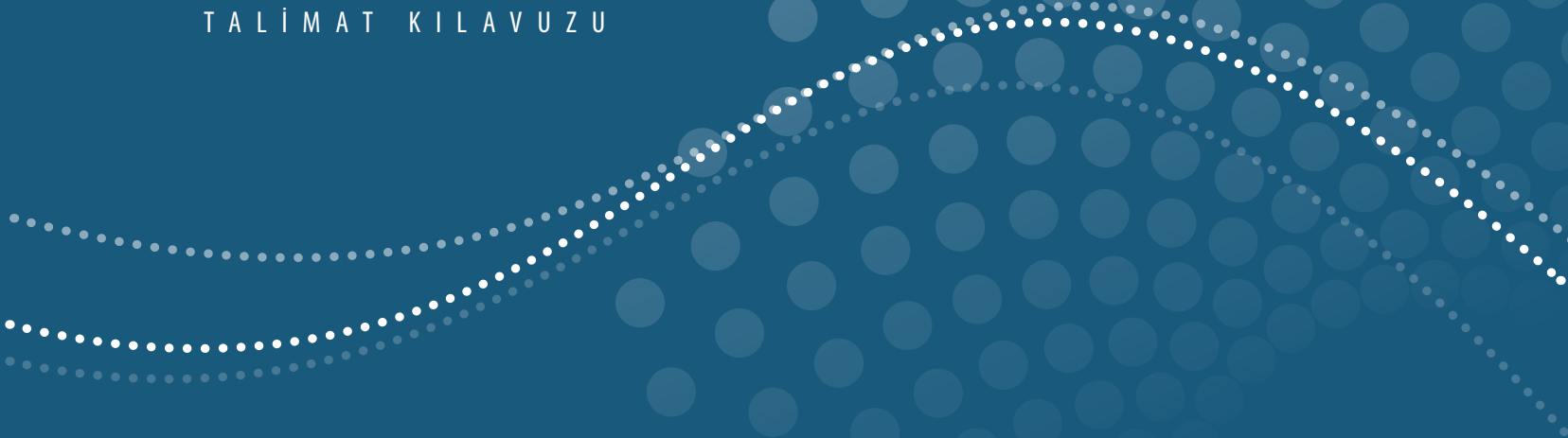

Önemli Güvenlik Talimatları



BU SEMBOL 'DİKKAT' ANLAMINA GELİR. Elektrikli bir alet kullanırken, sıralananlar da dahil, temel önlemler daima izlenmelidir.



BU SEMBOL 'BU ÜNİTEYİ KULLANMADAN ÖNCE LÜTFEN TÛM TALİMATLARI OKUYUN' ANLAMINA GELİR.

1. Yalnızca bu kılavuzda açıklanan şekilde kullanın. Yalnızca RHCS19 Rainbow modeliyle kullanın.
2. Elektrik çarpması riskini azaltmak için yalnızca iç mekanda kullanın.
3. Yangın riskinden kaçınmak için sigara, kibrit veya sıcak küll gibi yanan ya da duman çıkaran herhangi bir şeyi vakumla çekmeyin.
4. Elektrik çarpmasından kaçınmak için fişi veya Power Nozzle'i ıslak elle tutmayın.
5. Yaralanmaktan kaçınmak için açıklıklara herhangi bir obje koymayın. Herhangi bir açıklık tıkanmışsa kullanmayın; toz, tiftik, saç ve hava akışını engelleyebilecek herhangi birikintiden arınmış halde tutun.
6. Yaralanmaktan kaçınmak için saç, bol kıyafet, parmak ve tüm vücut uzuvlarını açıklıklardan ve hareketli parçalardan uzakta tutun.
7. Elektrik çarpması riskini azaltmak için yalnızca kuru maddeleri çekme amacıyla kullanın. Power Nozzle'i dış mekanlarda veya ıslak yüzeylerde kullanmayın.
8. Hareketli parçalar nedeniyle yaralanma olasılığını düşürmek için temizlik veya servisten önce fişini elektrik beslemesinden çıkarın.
9. Bu Power Nozzle'da çift yalıtım kullanılmıştır. Yalnızca aynı yedek parçaları kullanın. Çift yalıtımlı aletlerin bakımı için talimatlara bakın.
10. Çift yalıtımlı alet sunlardan biri ya da daha fazlası ile işaretlidir: "DOUBLE INSULATION" (ÇİFT YALITIM) veya "DOUBLE INSULATED" (ÇİFT YALITIMLI) sözcükleri veya çift yalıtım sembolü (bir kare içerisinde kare). Çift yalıtımlı bir alette,  topraklama yerine iki yalıtım sistemi sağlanır. Çift yalıtımlı bir alette hem hiçbir topraklama mekanizması sağlanmaz hem de alete topraklama için bir araç eklenmemelidir. Çift yalıtımlı bir aletin bakımı azami dikkat ve sistem bilgisi gerektirir ve yalnızca kalifiye personel tarafından yapılmalıdır. Çift yalıtımlı bir aletin yedek parçaları değiştirildikleri parçalarla aynı olmalıdır.
11. Yangın riskinden kaçınmak için benzin gibi yanıcı sıvıları çekme amacıyla kullanmayın ya da bu gibi sıvıların bulunabileceği alanlarda kullanmayın.
12. Rainbow, güvenli kullanımına ilişkin gözetim ya da talimat sağlandıysa ve ilişkili tehlikeleri anlıyorsanız, 8 yaş ve üzeri çocuklar ile kısıtlı fiziksel, algısal ya da zihinsel becerilere veya deneyim ve bilgi eksikliğine sahip kişiler tarafından kullanılabilir. Rainbow ile oynamadıklarından emin olmak için çocuklar gözetim altında olmalıdır. Temizlik veya kullanıcı bakımı gözetim olmadan, çocuklar tarafından gerçekleştirilemez.
13. Power Nozzle'i yalnızca kuru maddeleri çekmek için kullanın. Dış mekanlarda veya ıslak yüzeylerde kullanmayın.
14. Power Nozzle ile asla sert ya da sivri objeleri çekmeyin. Raptiye, saç tokası, çivi, boya kalemi ve küçülen kullanılmış kalem gibi nesnelere fırça rulosu ya da kayışta hasara neden olabilir.
15. Power Nozzle'inizi takmadan önce, Rainbow fişinin prizden çekildiğinden daima emin olun.
16. Motoru yağlamayın. Motor kalıcı olarak yağlanarak sızdırmaz hale getirilmiştir.
17. Power Nozzle'i çıplak sert zeminlerde kullanmadan önce zemin üreticisine danışın. Ardından, zeminin kullanımla hasar görmediğini doğrulamak için Power Nozzle'i göze çarpmayan, önemsiz bir konumda test edin.
18. Power Nozzle, cilalı ya da parlak boyalı sert yüzeyli zeminlerde kullanıma yönelik DEĞİLDİR. Ayrıca, Power Nozzle'i cilalı ya da parlak boyalı sert yüzeyli zeminlerde TAŞIRKEN, Power Nozzle çalışır halde OLMAMALIDIR VE borular dikey şekilde kilitli pozisyona getirilmiş olmalıdır VE cilalı ya da parlak boyalı sert yüzeyli zeminlerde taşımak için Power Nozzle iki arka tekerleği üzerinde arkaya doğru eğik olmalıdır.

Rainbow® Power Nozzle™

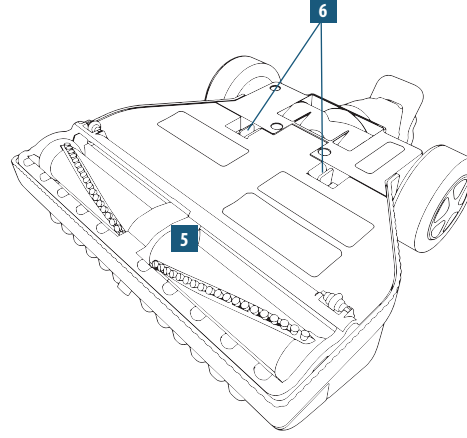
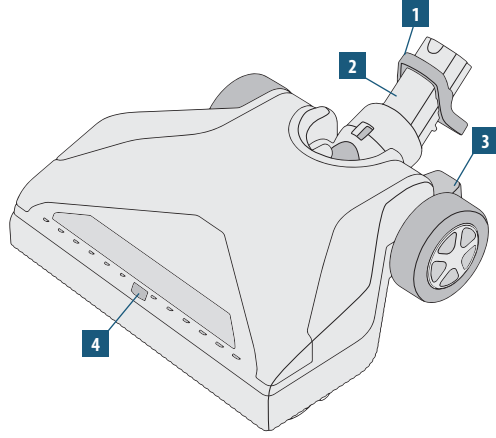

1. Ayakla Çıkarma
2. Mil Kolu
3. Dikey Kilit Açma Pedalı
4. Hava Akışı Kontrolü
5. Fırça Rulosu
6. Taban Levhası Serbest Bırakma Tırnakları

Power Nozzle kayışlarını ve diğer gereçleri değiştirmek için Yetkili bir Rainbow Distribütörü ile iletişime geçin.

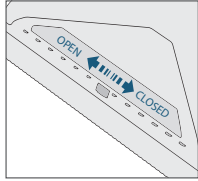

Hava Akışı Kontrolü

Power Nozzle hava akışı miktarını kontrol etme becerisine sahiptir. Parça halılar, mikrofiber halı ve şilteler gibi hassas yüzeyler için Power Nozzle'ı hava delikleri **AÇIK** konumda kullanın. Diğer tüm amaçlar için, Power Nozzle'ı hava delikleri **KAPALI** konumda kullanın.

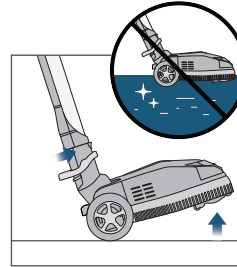

Cıvalı veya Parlak Boyalı Sert Yüzey

⚠ DİKKAT: Power Nozzle, cıvalı ya da parlak boyalı sert yüzeyli zeminlerde kullanıma yönelik **DEĞİLDİR**.

Ayrıca, Power Nozzle'ı cıvalı ya da parlak boyalı sert yüzeyli zeminlerde TAŞIRKEN, Power Nozzle çalışır halde OLMAMALIDIR VE borular dikey şekilde kilitli pozisyona getirilmiş olmalıdır VE Power Nozzle, cıvalı ya da parlak boyalı sert yüzeyli zeminlerde taşımak için iki arka tekerleği üzerinde arkaya doğru eğik olmalıdır.

Sorun Giderme Rehberi

Bu Rainbow aleti ayrıntılı bir biçimde test edilmiş ve incelenmiştir. Küçük bir sorun gelişirse, aşağıdaki sorun giderme prosedürleri sorunu belirlemeye ve düzeltmeye yardımcı olabilir. Sorunu çözemezseniz, servis için Yetkili bir Rainbow Distribütörü ile iletişime geçin. Aşağıda listelenmeyen herhangi bir servis prosedürü, Yetkili bir Rainbow Distribütörü veya Servis Merkezi tarafından gerçekleştirilmelidir.

⚠ UYARI: Ünitede bakım işlemi gerçekleştirmeden önce elektrik beslemesinin bağlantısını kesin. Bunu yerine getirmek elektrik çarpması veya yaralanmayla sonuçlanabilir.

SORUN	OLASI NEDEN	OLASI ÇÖZÜM
Power Nozzle motoru çalışmıyor.	Sap tetiği etkinleştirilmemiş.	Hortum sapı üzerindeki tetiği sıkmanız gerekir.
	Borular bağlı değil.	Boruların düzgün bağlandığından emin olun.
	Boru bağlantıları yapılmamış.	Boruların düzgün oturtulduğundan emin olun.
	Otomatik sıfırlama motor koruyucusu harekete geçirildi.	Rainbow'u kapatın. 30 saniye kapalı bırakın. Rainbow'u tekrar açın.
Power Nozzle motoru çalışıyor ancak fırça dönmüyor.	Kopmuş kayış.	Güç bağlantısını kesin; Taban levhasını çıkarın; Fırçanın serbestçe döndüğünden emin olun; Kayışı değiştirin.
Power Nozzle fırçası durduruldu ve elle döndürülemiyor.	Fırça bölümünde obje takılıp kalmış.	Güç bağlantısını kesin; Taban levhasını çıkarın; Yabancı objeyi çıkarın; Fırçanın serbestçe döndüğünden emin olun.
	Yatak aşınmış.	Fırça rulosunun değişimi için Yetkili bir Rainbow Distribütörü veya Servis Merkezi ile iletişime geçin.
Power Nozzle birikintileri iyi çekmiyor.	Tıkalı hava bölümü.	Güç bağlantısını kesin; Taban levhasını çıkarın; Tüm hava bölümünü boşaltıp temizleyin.
	Tıkalı borular ya da hortum.	Güç bağlantısını kesin; Engeli giderin; Rainbow'a bağlayın; Hortumdaki hava akışının serbestçe gerçekleştiğinden emin olun.
	Bristles not in contact with carpet.	Mandallamadan önce taban levhasının tümüyle yerleştiğinden emin olun; Fırça kılları aşınarak çok kısaldıysa fırçayı değiştirin.

Power Nozzle™ Montajı ve Çalıştırma

Montaj

1. Power Nozzle'ı kullanmadan önce, Rainbow'u hazırlamak için Rainbow Hızlı Başlangıç Kılavuzu'nu izleyin.
2. Erkek uca sahip alt boruyu Power Nozzle'ın tepesinde bulunan açıklığa yerleştirin. Düşme kilidi klik sesi çıkarıncaya kadar aşağıya doğru bastırın.

Çalıştırma

3. Rainbow'u fişe takın.
4. Ana güç düğmesine basın. Rainbow daima yüksek hızda başlar.
5. Dikey konumdan çıkarmak için, dikey kilit açma pedalını aşağıya doğru bastırarak üzere sol ayağınızı kullanın. Ardından geriye doğru çekin.
6. Power Nozzle'ı etkinleştirmek için, hortum sapı üzerindeki tetiği sıkıştırın. Power Nozzle'ı kapatmak için tetiği serbest bırakın.
7. Power Nozzle'ı serbest ve basit hareketlerle halı üzerinde yavaşça ileriye ve geriye doğru yönlendirin. Bırakın tüm işi Power Nozzle ve Rainbow yapсын.

8. Power Nozzle'ı dikey konumda kilitlemek için, dikey kilit pedalını bastırarak üzere sol ayağınızı kullanın. Ardından, boru grubunu kavrayın ve boru sistemi kilitleme tırnaklarına tamamen geçinceye kadar ileriye doğru itin. Dikey kilit pedalını serbest bırakın.
9. Power Nozzle'ı burudan ayırmak için ayağınızı mil kolunun yukarısındaki ayakla çıkarma mandalına yerleştirin.

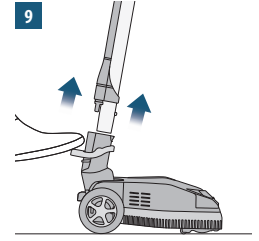
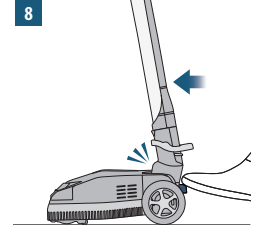
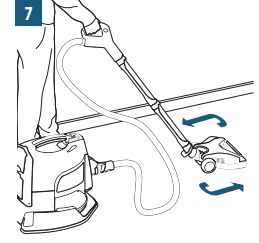
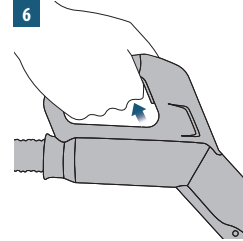
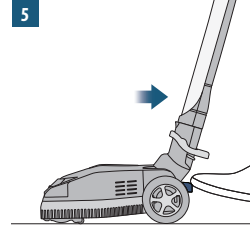
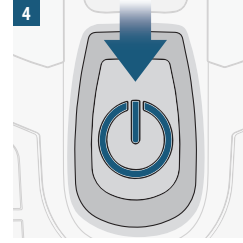
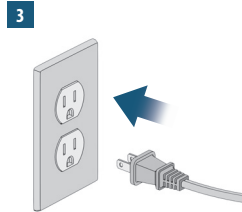
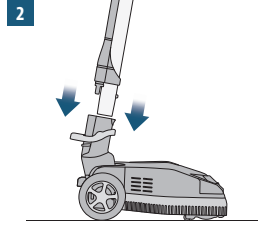

Power Nozzle™ Kayışının Değiştirilmesi

En iyi performans için, Rainbow Power Nozzle kayışınızı 12 ila 18 ayda bir ya da temizlik performansında bir azalma fark ettiğinizde değiştirmenizi öneririz. Power Nozzle'ınız yedek bir kayışla gelir ve yalnızca birkaç dakika içerisinde kolayca değiştirilebilir. Bu yedek kayış taban levhası altındaki yedek kayış cebinde bulunur. İlavde yedek kayış için Yetkili bir Rainbow Distribütörü ile iletişime geçin.

⚠ UYARI: Bakım yaparken daima elektrik beslemesi bağlantısını kesin.

1. Power Nozzle'ı baş aşağı çevirin. İki mandallı tırnağı aynı anda sıkıştırın, mandallı tırnakları yukarıya doğru çekin ve taban levhasını ayırmak için levhayı Power Nozzle'ın önüne doğru döndürün.
2. Kayışın yanında bulunan kayış kapağını kavrayın ve kayış ile pirinç motor kasnağının görünmesi için taban levhasının arkasına doğru döndürün.
3. Düz uçlu bir tornavida kullanarak, fırça rulusunun iki ucunda, Power Nozzle'dan bağımsız hale gelinceye kadar yukarıya doğru kaldırın.
4. Kayış motor kasnağından çıkarın ve ardından fırça rulusunu Power Nozzle'dan çıkarın.
5. Aşınmış ya da kopmuş kayışı atın ve yeni kayışla değiştirin. Yeni kayışın oluklarını fırça rulusunun merkez kasnağı üzerindeki oluklarla hizalayın.
6. Fırça rulusunu, kıllar Şekil 6'da gösterildiği gibi görecek şekilde yönlendirin. Fırça rulusunu ve kayışı, yeni kayışın olukları pirinç motor kasnağının oluklarıyla hizalanacak şekilde pirinç motor kasnağı üzerine yerleştirin.
7. 'Sekizgen' şekilli fırça rulusu uç kapaklarına ve Power Nozzle'daki 'sekizgen' şekilli ceplere dikkat edin. Ayrıca, Power Nozzle'da 'sekizgen' şekilli ceplerin yanındaki iki 'hizalama' dişine dikkat edin. Kayışı pirinç motor kasnağı üzerinde tutmak üzere kayıştaki gevşekliği gidermek için fırça rulusunu öne doğru çekin. Fırça rulusunu, 'sekizgen' şekilli uç kapakları 'hizalama' dişleri üzerinde olacak şekilde yerleştirin.
8. Baş parmağınızı kullanarak, 'sekizgen' şekilli uç kapaklarını fırça rulusu Power Nozzle'daki 'sekizgen' şekilli ceplere düşüncüye kadar, öne doğru itin.
9. 'Sekizgen' şekilli uç kapaklarının 'sekizgen' şekilli ceplere doğru şekilde oturduğundan emin olun. Kayışın fırça rulusu kasnağına ve pirinç motor kasnağına doğru şekilde monte edildiğinden emin olmak için fırça rulusunu döndürün.
10. Kayış kapağını ileriye doğru ve çatırdama sesini çıkardığı kapalı konuma gelinceye kadar döndürerek kapatın.
11. Ön ve arka mandalların tamamen devreye girdiğinden emin olarak, taban levhasını yeniden takın.
12. Kayış değişimi tamamlanmıştır.

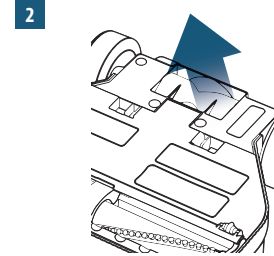
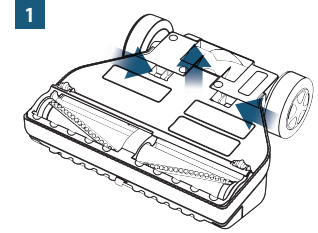

3

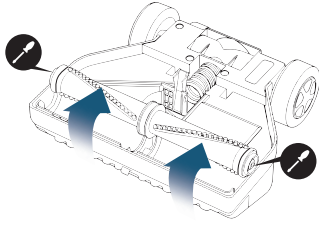

4

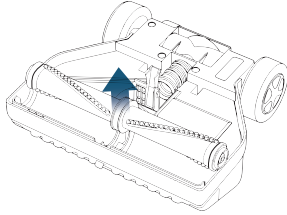

5A

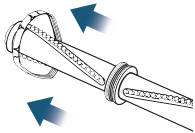

5B

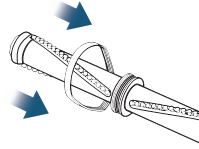

6

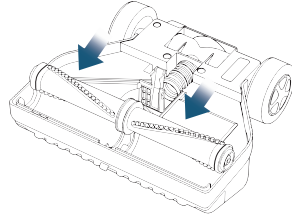

7A

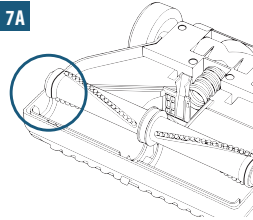

7B

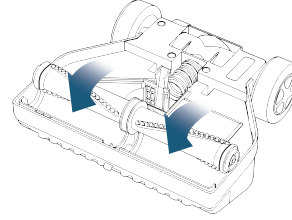

8

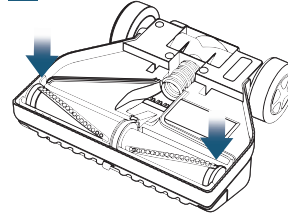

9

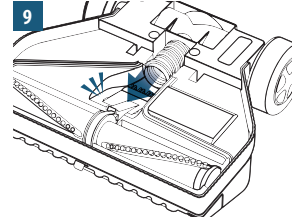

10

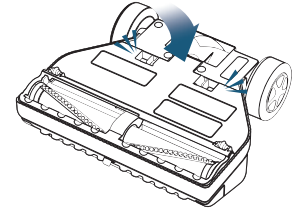

Power Nozzle kayışlarını ve diğer gereçleri değiştirmek için Yetkili bir Rainbow Distribütörü ile iletişime geçin.